

Corus Bygg Systemer AS

Trapes Profil SP 20





Corus Bygg Systemer AS setter standarden
- vi har markedets ledende produkter
Sterke produktkonsepter til bygget
- Corus Bygg Systemer AS gir deg
fremtiden i metall

Mer enn økonomisk . . .

Vær trygg - garantert

Confidex®-Garanti

Confidex® tilbyr den lengste og mest omfattende garanti på plastbelagte stålprodukter i Europa. Det gis nå Confidex® Garanti på Colorcoat HPS200® Ultra i opp til 40 år. Dramatiske og uovertrufne forbedringer i farge- og glansbestandighet gir et mer holdbart produkt med lengre levetid.

Colorcoat HPS200® Ultra kan motstå skader og er meget værbestandig på grunn av kombinasjonen av Galvalloy®, det metallbelagte stålunderlaget og det unike tykke belegget. Confidex® dekker også klippekanter i hele garantiperioden uten behov for obligatorisk årlig inspeksjon for fortsatt å være gyldig.

Fordelene ved en Confidex®-registrering

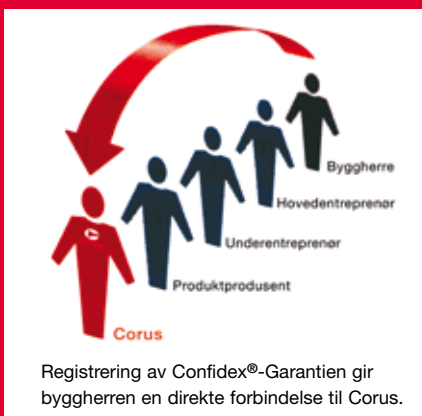

Om det mot formodning skulle oppstå noe problem med belegget, gir denne Garantien byggherren muligheten til å kontakte Corus direkte, uansett den

kontraktmessige leverandørkjeden, og på den måten spare tid og penger og unngå unødvendig rettslig innblanding med tilhørende kostnader. For å registrere Confidex®-Garantien, gå til www.colorcoat-online.com/confidexnordics

Unødvendig med inspeksjon

Unødvendig med vedlikehold

Med 40 års erfaring med plastbelagt stål kan Corus tilby Colorcoat HPS200® Ultra som vedlikeholds- og inspeksjonsfritt i Confidex® Garantien, gyldighetsperiode i opp til 40 år. I motsetning til andre garantier, er årlige inspeksjoner ikke påkrevd for å opprettholde Confidex®-Garantiens gyldighet.

Automatisk garanti

Ikke alle kunder behøver eller ønsker den ekstra beskyttelsen og tryggheten som tilbys gjennom Confidex®-Garantien. For dem har Corus innført en garanti som utstedes automatisk med Colorcoat HPS200® Ultra, og som man ikke behøver å registrere seg for. Den garanterer at belegget ikke vil flasse fra stålunderlaget i den angitte perioden på et angitt sted, dvs. i kyststrøk eller innland. Dekningsgraden er mindre enn for Confidex®, dvs. opp til 35 år, og eventuelle krav skal fremsettes gjennom leverandørkjeden og ikke direkte hos Corus. Ved eventuelt krav, må man fremlegge dokumentasjon for produktets opprinnelse fra Corus. F.eks faktura eller ordrenummer.

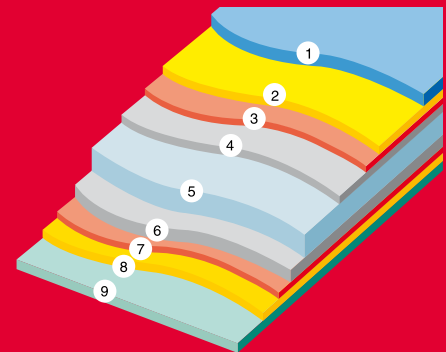

Oppbygging av platen

Colorcoat HPS200 Ultra

- 1 – Colorcoat HPS200 μm toppbelegg med Ultra pregning
- 2 – Grunning
- 3 – Forbehandling
- 4 – Galvalloy 265 g/m² inkl.begge sider
- 5 – Stålkjerne
- 6 – Galvalloy 265 g/m² inkl.begge sider
- 7 – Forbehandling
- 8 – Grunning
- 9 – Baksidelakk

Colorcoat Polyester

- 1 – Colorcoat Polyester 25 μm toppbelegg
- 2 – Grunning
- 3 – Forbehandling
- 4 – Sinkbelegg 275 g/m² inkl.begge sider
- 5 – Stålkjerne
- 6 – Sinkbelegg 275 g/m² inkl.begge sider
- 7 – Forbehandling
- 8 – Grunning
- 9 – Baksidelakk

Corus Bygg Systemer AS har siden starten i 1981 vokst til Norges største produsent av profilerte stålplater til tak- og veggkledning. Corus Bygg Systemer AS kan tilby et meget bredt sortiment av produkter av tynnplatestål – med høy kvalitet og korte leveringstider. Corus er en av verdens ledende stålprodusenter. For rådgiving og problemløsning, kontakt Corus Bygg Systemer AS.



SP 20

Trapesprofiler

Med SP 20 trapesprofil får du en effektiv og økonomisk klednings-løsning til både nybygg og restaurering av boligbygg, industribygg og landbruksbygg. SP 20 har et stilfullt design i en rekke flotte farger, og du kan velge mellom forskjellige belegningssystemer som sikrer bygget ditt en lang levetid.

En rekke muligheter

SP 20 er lett å arbeide med og kan benyttes som takplater eller vegg-plater. SP 20 er et perfekt valg til bruk i lette fasadekonstruksjoner med eller uten isolering og som innvendig himling eller veggkledning, hvor man med en lett konstruksjon løser oppgaven.

Kvaliteter, farger og tykkelser

Platene leveres i to forskjellige kvaliteter, mange farger og flere tykkelser.

Colorcoat Polyester

Platene leveres i tykkelsene 0,4 mm, 0,5 mm og 0,65 mm. De består av varmgalvanisert stål belagt med 25 µm polyesterlakk. Se illustrasjon.

Colorcoat HPS200 Ultra

Platene leveres i tykkelsene 0,5 og 0,6 mm. De består av stål belagt med Galvalloy, Colorcoat HPS200 Ultra. Corus kan gi opptil 40 års garanti på dette produktet. Stålet produseres av Corus, en av verdens ledende produsenter av belagt stål til bygningsindustrien.

SPT 20 – Tak

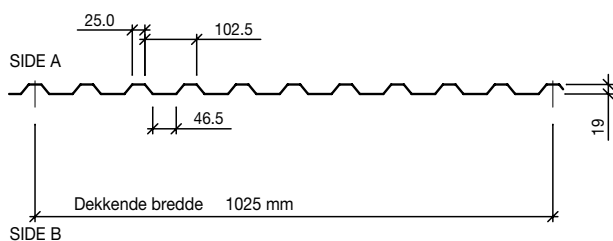

SPV 20 – Vegg

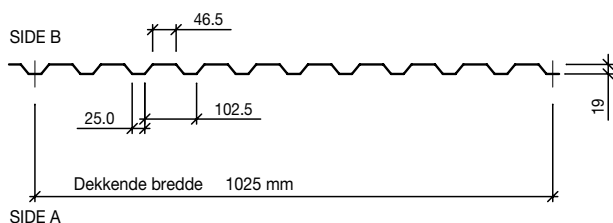

Spennetabeller

Opptil 3 leker

| Last (snø/vind) KN/m | 0,4 mm | 0,5 mm | 0,6 mm |
|----------------------|--------|--------|--------|
| 1,5 | 1,20 | 1,40 | 1,70 |
| 2,5 | 1,00 | 1,15 | 1,35 |
| 3,5 | 0,80 | 1,00 | 1,15 |
| 4,5 | 0,70 | 0,90 | 1,05 |

Opptil 4 leker

| Last (snø/vind) KN/m | 0,4 mm | 0,5 mm | 0,6 mm |
|----------------------|--------|--------|--------|
| 1,5 | 1,35 | 1,60 | 1,90 |
| 2,5 | 1,15 | 1,30 | 1,55 |
| 3,5 | 0,95 | 1,10 | 1,35 |
| 4,5 | 0,85 | 1,00 | 1,15 |

Beregnet på 22° takfall og 100 mm oppleggsbredde. Beregningsgrunnlag: Max. nedbøyning L/90
Sideomlegg: 1. bølge skal vende bort fra den overveiende vindretningen.
I særlig værharde strøk kan 2 bølger være påkrevet.
Endeomlegg: 200 mm på tak, 100 mm på vegg.

Beregning

Kalkulér materialforbruket

Mål opp taket. Platen har en dekkbredde på 1025 mm. Basér målene på standard platelengder. Endeomlegget bør være ca. 200 mm. Antall skruer pr m²: 8 stk 4,9x35 og 4 stk 4,8x20. Anbefaler skruer i rustfritt materiale. Ta ut mål for beslag ved raft, gavl, møne og andre vinkler. Beslagene har en lengde på 2500 mm, noe som tilsvarer effektiv lengde på 2350 mm.

Takfall

Minimum takfall bør være 8 grader. Hvis takfallet er mellom 8 og 14 grader må det benyttes tettstrips i side- og endeomleggene. Tettstrips benyttes alltid rundt lysplater.



Under platene

Ved nybygg:

Benytt godkjent undertak og lekter direkte på takstolene.

Ved restaurering:

- Sløyfelektene, 23 x 48 mm, legges fra møne til raft med c/c 600 mm. Bærelektene, 36 x 48 mm legges på tvers av sløyfelektene med c/c (se tabell for snølast).
- Hvis taket er helt plant kan man til nød skru platene ned på underlaget. Dette er unntaksvis, og det anbefales sterkt å benytte lekter.
- Lektene festes med 2 stk. galvaniserte spiker (3,4 x 95 mm) der hvor de krysser sløyfene. I randsonen benyttes lekteskruer, W-T-6,5 x 130 mm

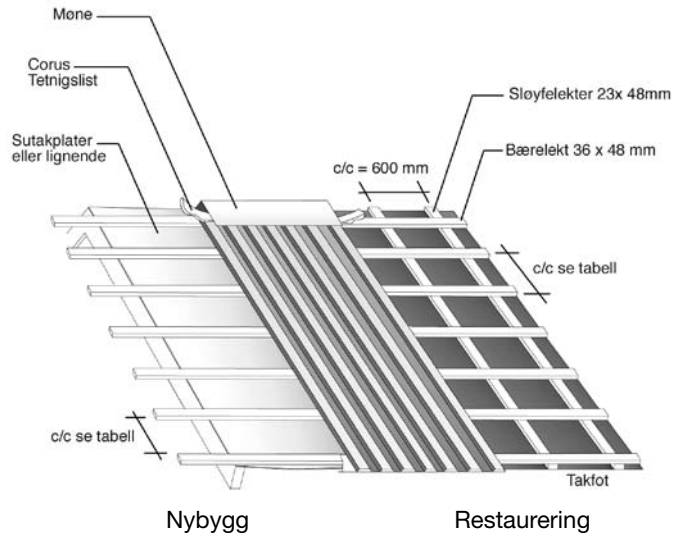

Montering

Montér platene mot den retningen som det vanligvis blåser fra. Den første platen monteres ved enden av taket eller vegg. Rett inn platen mot takfot og fest platen godt. Etterfølgende plater monteres som vist på skissen. Endeomlegget bør være 200 mm på tak og 100 mm på vegg. Sideomlegget skal være en bølge. I særlig værharde strøk kan det være påkrevet å benytte et omlegg på to bølger.

Oppretting av taket

Mål differansen mellom diagonalene. Er denne større enn 20 mm må taket rettes opp.

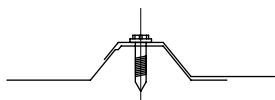

Detalj for sideomlegg

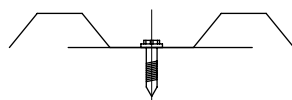

Innfesting

Innfesting

Selvborende rustfrie skruer, 4,9 x 35 (20) mm benyttes til innfesting av platene. Skru i profilbunn og trekk til slik at ca. 1 mm av pakningen er synlig rundt skiven. Ved takfot og randsoner skrues platene ekstra godt.

Kapping av plater

Platene bør kappes med nibbler (platetygger). Man kan også benytte en fintannet stikksag for metall. Vinkelsliper (kappeskive) må aldri benyttes da lakken får varmeskader og stålet får sterkt ødeleggende grader. Husk å børste vekk spon etter at platene er kappet.

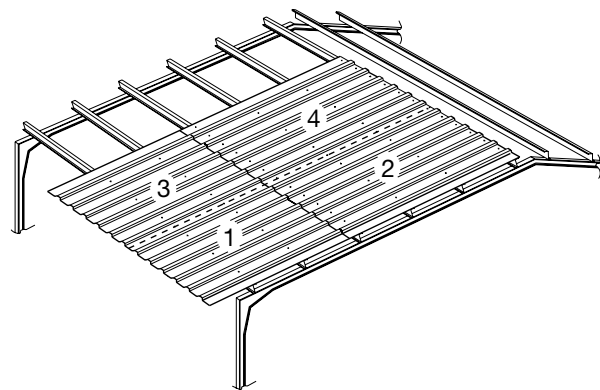



Produktprogram

Standardprogram for SP 20

| Lengder | Kvalitet | Tykkelser | Farger |
|-------------------------|-----------------|---|---|
| 2,5 m 3,0 m 3,5 m | Polyester 25 µm | 0,4 mm Også tilgjengelig i 0,5 mm og 0,6 mm | 505 sort 215 rødbrun 541 antikkhvit Også tilgjengelig i andre farger |
| 4,0 m 4,5 m | HPS200 Ultra | 0,5 mm Også tilgjengelig i 0,6 mm | 505 00E53 sort 621 04C39 terracotta 521 10A05 lys grå Også tilgjengelig i andre farger |

Lagerførte varianter kan variere hos de enkelte forhandlere

Beslag



Møne i Colorcoat Polyester



Møne i Colorcoat
HPS200 Ultra



Gradrenne



Vindskibeslag



Hjørnebeslag



Raftbeslag



www.cbsnordic.no

Corus Bygg Systemer AS

Røraskogen 2
3739 Skien
T +47 35 91 52 00
F +47 35 91 52 01

Avd.Nord

Vestre Rosten 102
7075 Tiller
T +47 35 58 37 45
F +47 35 58 37 40



På vår hjemmeside www.cbsnordic.no finner du mer informasjon om løsninger, tekniske tegninger og montasjeveiledninger.

Forhandler: